

2022

*aus Freude
am Garten!*



NAVIMOW

Die revolutionären Mähroboter



Finden Sie heraus, ob Navimow
ideal zu Ihrem Rasen passt.



Die revolutionären Mähroboter

Segway wurde 1999 in Bedford, NH, USA, gegründet und hat sich zu einem globalen Unternehmen für intelligente Kurzstreckentransport- und Serviceroboter entwickelt. Die Produkte von Segway werden derzeit von mehr als 6 Millionen Menschen weltweit genutzt. Segway revolutioniert das Mähen und die sonst oft aufwendige Installation von Mährobotern. Im Gegensatz zu den meisten handelsüblichen Mähern benötigt der NAVIMOW keine Begrenzungskabel und er mäht den Rasen systematisch, anstatt ihn nach dem Zufallsprinzip zu bearbeiten. Das erhöht die Effizienz und trägt zu einem immer perfekt gepflegten Rasen bei. Wir haben hart daran gearbeitet, eine intelligentere, komfortablere Welt zu schaffen und die Grenzen des täglichen Lebens durch Technologie zu erweitern.

Messerstoppsensor

Wenn der Sensorbereich berührt wird,
bleiben die Messer automatisch stehen

Intuitives Bedienfeld

Eine einfach zu bedienende Oberfläche,
die den Mähfortschritt und den
Mäherstatus anzeigt

Ultraschallsensor*

Erkennt und umgeht Hindernisse
automatisch

Stoßsensor

Stößt der Roboter auf ein Hindernis,
kehrt er um und setzt die Fahrt in
einer anderen Richtung fort

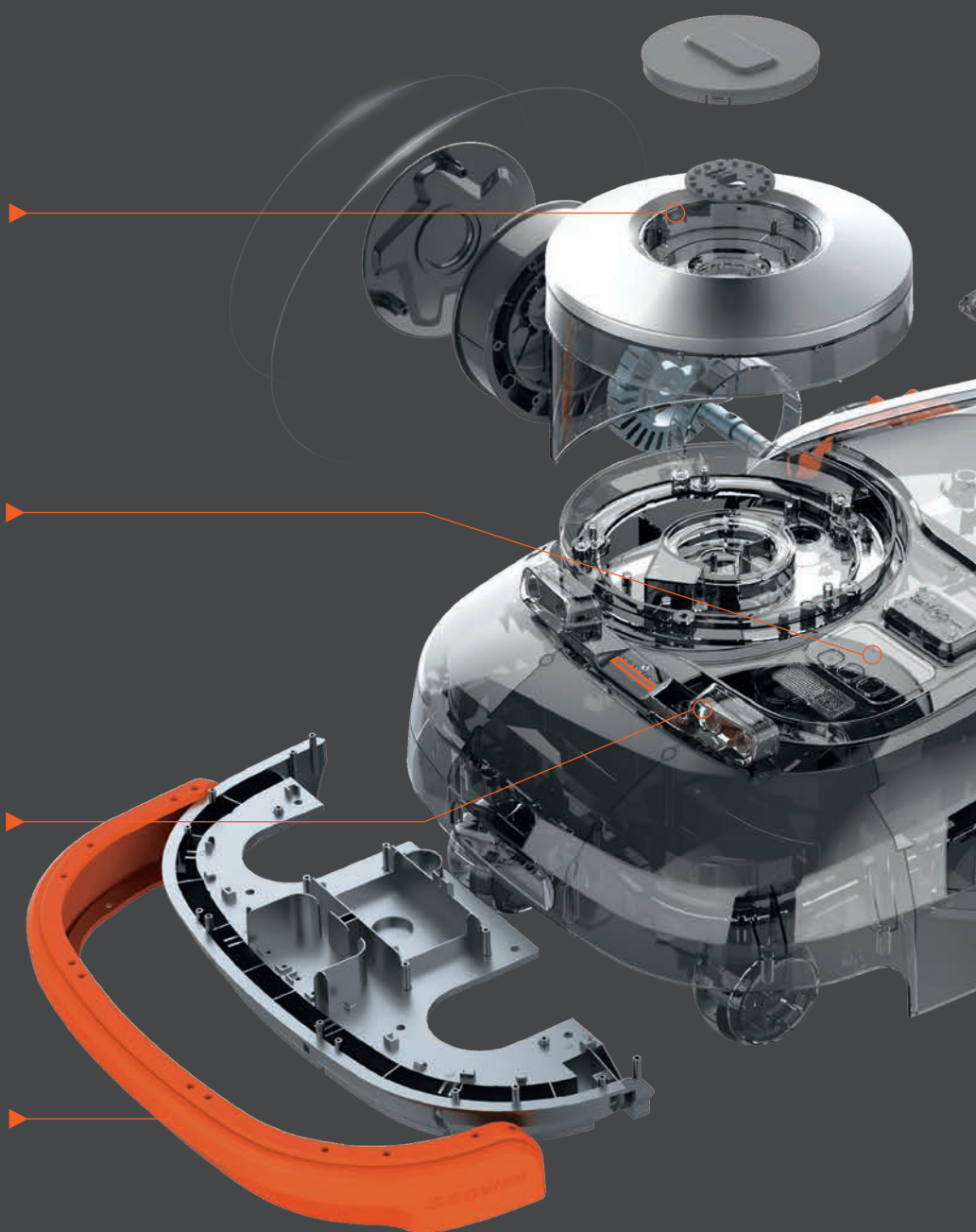

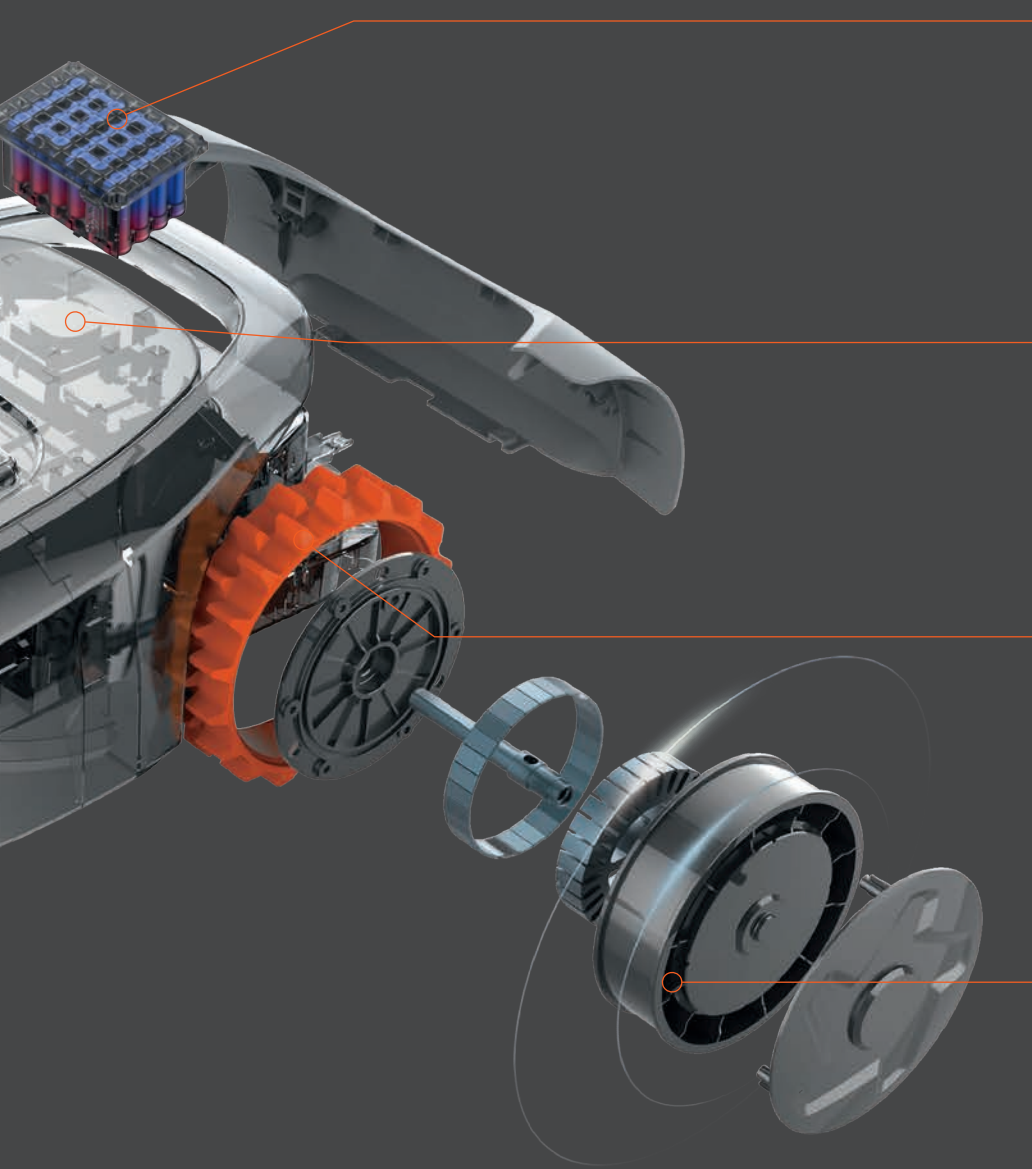

**Empfohlene Mähfläche
bis 3000 m²**

Akkukapazität von bis zu 10400 mAh

RTK Ortungsmodul

Globales
Navigationssatellitensystem
Kinematisches Echtzeitmodul

Perfect-Grip-Räder

Sorgen für eine optimale Traktion
auch in unwegsamem Gelände
und bei Steigungen bis zu 45%

**Eingebauter
Radnabenmotor**

Leistungsstarke und effiziente
Radnabenmotoren mit bis zu 9 N·m
Drehmoment sorgen für einen
optimalen Vortrieb

Keine Begrenzungskabel

Mit unserem Exact Fusion Locating System (EFLS), kann Navimow die Positionierungsgenauigkeit verbessern, sodass kein physisches Begrenzungskabel mehr erforderlich ist. Mit der intuitiven Navimow-App können Sie virtuelle Grenzen für die Mähzonen festlegen und jederzeit anpassen. Dank des intelligenten Navigationsalgorithmus von Navimow plant der Roboter die effizienteste Flächenbearbeitung und kann die Routenplanung im laufenden Betrieb automatisch anpassen.



Systematisches Mähmuster

Das Navimow EFLS System ermöglicht eine Ortungsgenauigkeit im Zentimeterbereich. Die Roboter legen sich eine Karte der Mähfläche an und mähen diese in geordneten, parallelen Bahnen und sind damit deutlich schneller als vergleichbare Modelle, die nach dem Zufallsprinzip arbeiten.



Wie funktioniert das Exact Fusion Locating System (EFLS)?



Die Positionsbestimmung, basierend auf satellitengestützter Technologie, gleicht die Daten mit dem Navimow GNSS System an der Basisstation ab. Diese gleichzeitige Datenanalyse ermöglicht eine Genauigkeit im Zentimeterbereich.

Dennoch kann das Satelliten-Signal einmal verloren gehen. Für diesen Fall ist das Navimow-System so konzipiert, dass es alle Informationen von Gyroskop-, Beschleunigungsmesser-, Magnetkompass- und Kilometerzählersensor in Echtzeit auswertet und der Mäher seine Arbeit auch ohne Satelliten fortsetzt.

Einfach ausgedrückt: EFLS verbindet die satellitengestützte Positionsbestimmung mit den Daten mehrerer Sensoren und garantiert damit eine äußerst präzise Positionierung. Der Mäher mäht systematisch innerhalb der von EFLS kartierten virtuellen Grenze und bietet dadurch ein revolutionäres Mähergebnis.

Installation der Ladestation und der Antenne

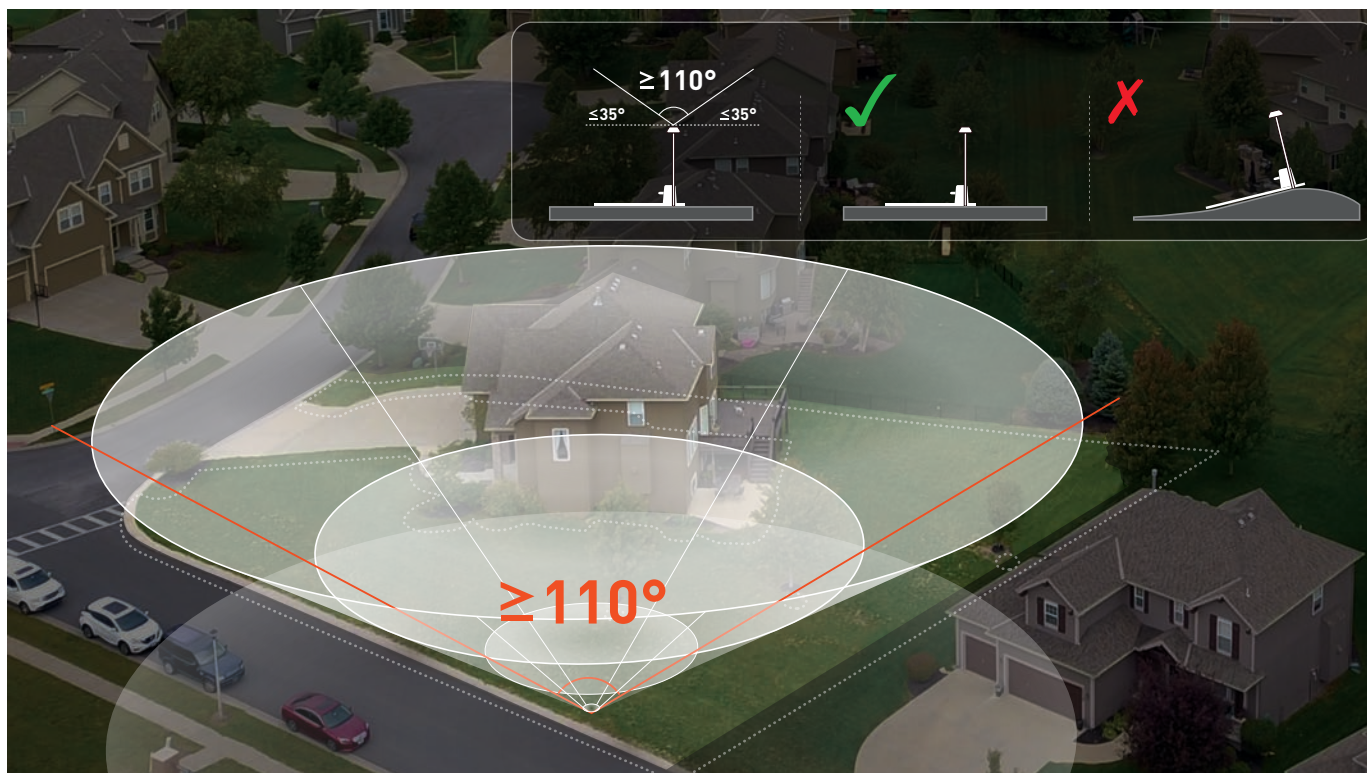

Um ein starkes GNSS-Signal zu gewährleisten, muss die Antenne auf einer offenen Fläche mit einer ungehinderten Sicht von mindestens 110° zum Himmel installiert werden.

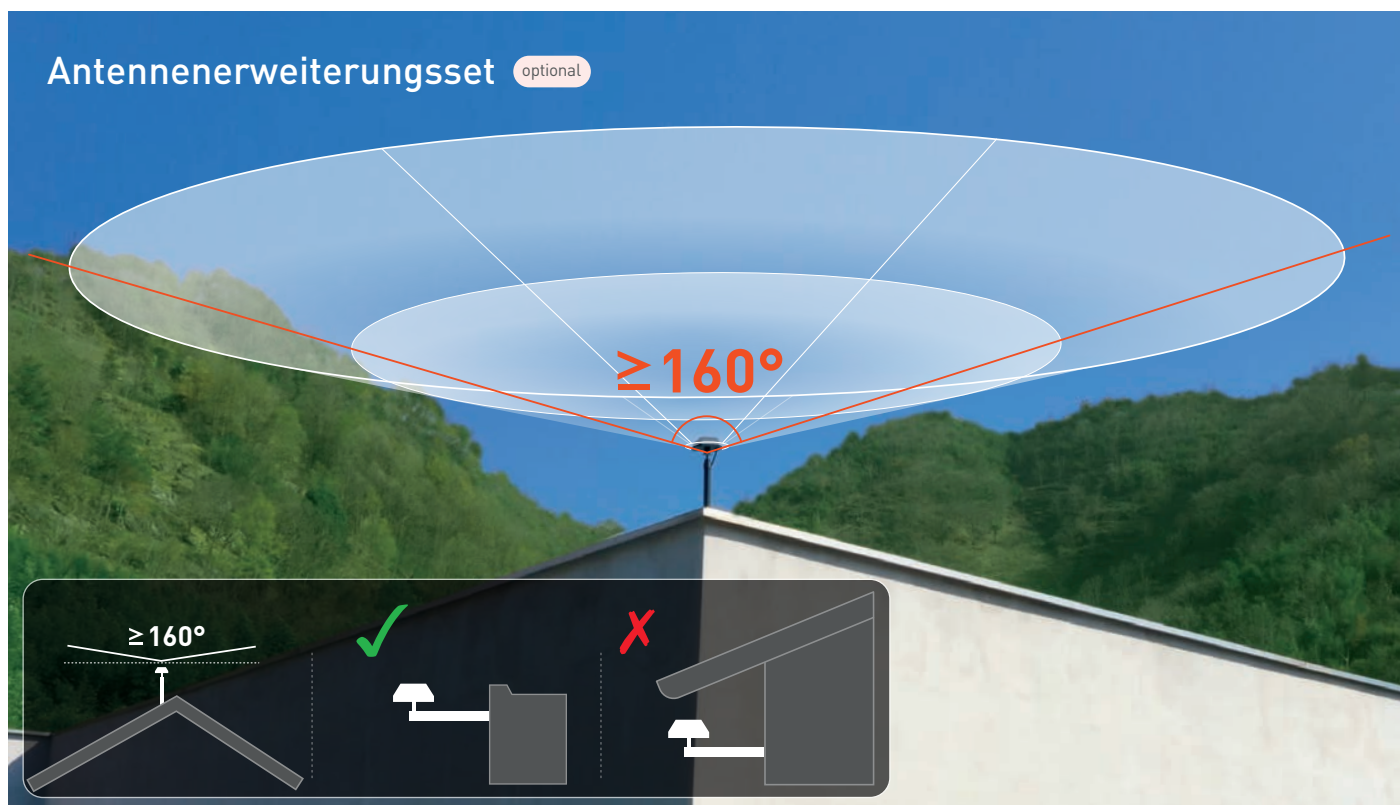

Sollte die im Lieferumfang enthaltene GNSS-Einheit nicht genügend Empfang erhalten, ist eine GNSS-Zusatzinheit erhältlich.



54 dB(A) Ultra-leise

Der Navimow ist der bislang leiseste Mäher auf dem Markt und mit nur 54 dB(A) arbeitet er mit einem Geräuschpegel, der leiser ist als eine normale Unterhaltung. Im Vergleich zu herkömmlichen Schiebe- und Aufsitzmähern werden Sie ihn kaum arbeiten hören.

Zum Vergleich: Eine normale Unterhaltung hat ca. 60 dB(A)

IPX6 Wasserdichtigkeit

Die Wasserdichtigkeit nach IPX6 gewährleistet einen wirksamen Schutz gegen starke Wasserspritzer.

Sie können ihn einfach mit einem Gartenschlauch reinigen.

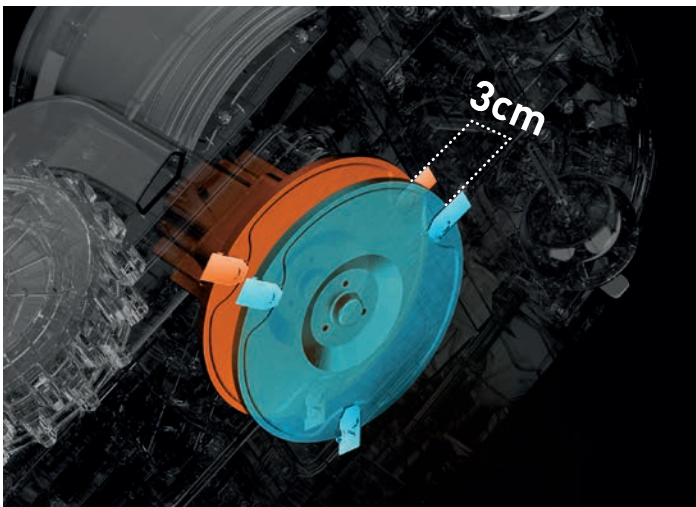

Elektrische Schnitthöhenverstellung

Navimow ist mit einem Elektromotor für die Messerscheibe ausgestattet. 7 Schnitthöhen von 30 mm bis 60 mm sind verfügbar, die Sie einfach über die Navimow-App einstellen können.

Ausgestattet für komplexes Terrain

Die leistungsstarken und effizienten Radnabenmotoren mit bis zu 9 Nm Drehmoment sorgen für einen kraftvollen Vortrieb und ermöglichen dem Roboter mäher, Steigungen von bis zu 45% zu bewältigen. Die einzigartig gestalteten Perfect-Grip-Räder sorgen zusätzlich für eine optimale Traktion!





Perfekte Rasenpflege

Das automatische Mähpfad-Optimierungssystem ermöglicht es Navimow, den optimalen Mähpfad auszuwählen und die Mährichtung nach Abschluss einer Mährunde automatisch zu ändern. Vermeidet die Spuren, die durch wiederholtes Mähen hinterlassen werden, und hält Ihren Rasen in einer gesünderen Wachstumsumgebung.

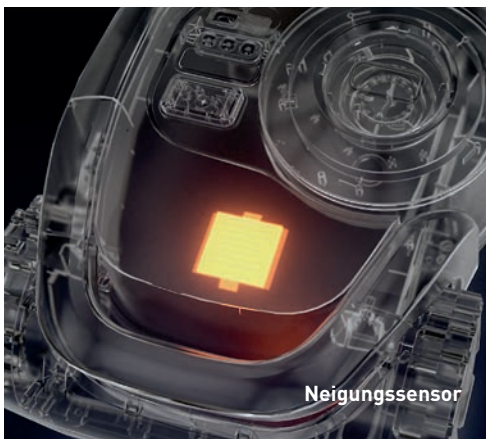

Neigungssensor



Messerstoppsensor



Hebesensor

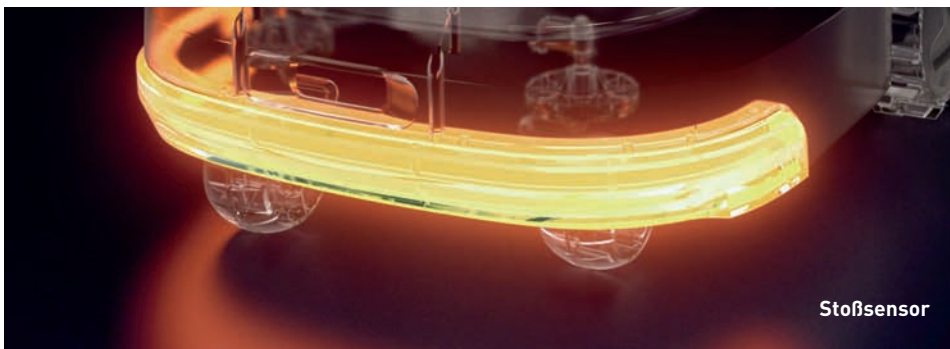

Stoßsensor

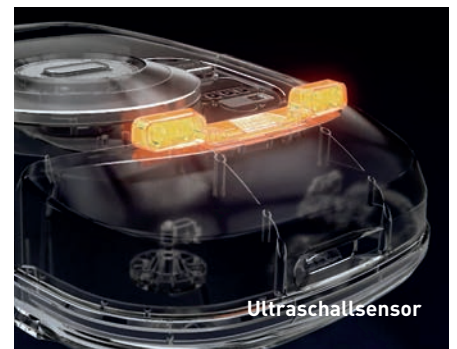

Ultraschallsensor

Sicherer als je zuvor

Navimow-Roboter sind mit mehreren Sicherheitssensoren ausgestattet.

Neigungs- und Hebesensor - Wird der Roboter angehoben wird die Messerscheibe schnell gestoppt.

Stoßsensor - Stößt der Roboter auf ein Hindernis, kehrt er um und setzt die Fahrt in einer anderen Richtung fort.

Ultraschallsensoren* - Erkennen Hindernisse und umfahren diese.

Messerstoppsensor - Wenn der Sensorbereich berührt wird, bleiben die Messer automatisch stehen.

*Modellabhängig

Navimow App: Perfekte Rasenpflege mit nur einem Fingertipp

Um die Navimow-App herunterzuladen, scannen Sie den QR-Code unten oder suchen Sie im App Store oder Play Store nach "Navimow".



Intelligente App-Steuerung

In der Navimow-App finden Sie alles, was Sie brauchen, von interaktiven Anleitungen und personalisierten Einstellungen bis hin zu Statusaktualisierungen und Serviceerweiterungen.



Mähbereich
einstellen und anpassen



Mäherstatus in
Echtzeit prüfen



Mähplan anpassen



Einstellen eines
Diebstahlalarms



OTA Updates

Wie wählt man einen Robotermäher aus

Warum ist Navimow unter allen Mährobotern die beste Wahl? Kurz gesagt, Navimow ist intelligenter, effizienter und einfacher zu bedienen:

Virtuelle Begrenzung

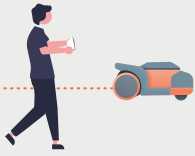

Ersparen Sie sich das lästige Verlegen eines Begrenzungskabels in Ihrem Rasen. Zeichnen Sie einfach eine virtuelle Begrenzung in der App auf.

Begrenzungskabel



Verbringen Sie viele Stunden mit Kabel, Hammer, Maßband und Bodennägeln.

Systematisches Mähschema

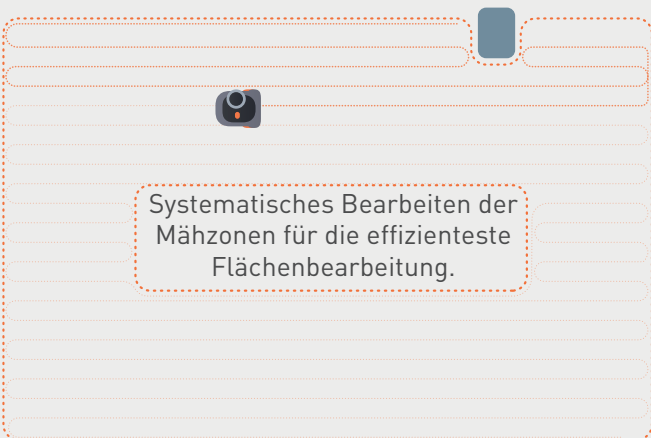

Systematisches Bearbeiten der Mähzonen für die effizienteste Flächenbearbeitung.

Zufälliges Mähschema



Zufällige Routen und zeitaufwändiges, sich wiederholendes Schneiden

IoT Verbindung

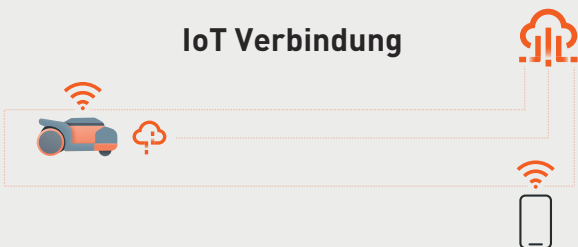

Steuern Sie den Mäher ganz einfach von überall und zu jeder Zeit aus der Ferne. Um sicherzustellen, dass Sie immer über die neuesten Funktionen verfügen, können Sie Over-the-Air-Updates (OTA) mit nur einem Fingertipp in der App herunterladen.

Keine IoT Verbindung



Der Mäher kann nicht aus der Ferne gesteuert oder überwacht werden. Die Aktualisierung kann nur mit einer USB-Flash-Disk durchgeführt werden.

Ohne Begrenzungskabel - Einrichten und Verändern wird zum Kinderspiel!

Laden Sie die Navimow-App herunter und folgen Sie den Anweisungen oder lassen Sie sich von Ihrem Segway-Fachhändler unterstützen, um die virtuelle Begrenzung einzurichten. Dank intuitiver App-Führung lassen sich alle nötigen Einstellungen schnell bedienen.

Wird die Gestaltung der Rasenfläche geändert oder soll ein Bereich für eine bestimmte Zeit nicht gemäht werden, können Sie die virtuelle Grenze schnell und einfach neu definieren.

1 Verbinden Sie den Mäher mit dem Netzwerk und aktivieren Sie ihn.



2 Verwenden Sie den Joystick in der App, um den Mäher entlang der gewünschten Begrenzung zu bewegen.



3 Werden unterschiedliche Mähzonen angelegt, werden diese mit einem virtuellen Übergang verbunden.



4 Grenzen Sie geschützte Bereiche, wie z.B. Blumenbeete, Pools oder Kinderspielplätze aus.



5 Tippen Sie auf „Testen“ – Der Mäher fährt die angelegte Außengrenze ab. Prüfen Sie, ob er die Mähzone ohne Probleme abfahren kann.



6 Richten Sie die Mähzeiten ein. Sie können den Roboter auch jederzeit am Gerät selbst oder über die App starten.





Merkmale

H500E

H800E

H1500E

H3000E

Maße	603 × 468 × 264 mm	603 × 468 × 264 mm	603 × 468 × 264 mm	603 × 468 × 264 mm
Gewicht	15.6 kg	15.6 kg	15.9 kg	16.3 kg
Empfohlene Flächengröße	500 m ²	800 m ²	1500 m ²	3000 m ²
Schnitthöhe	30–60 mm	30–60 mm	30–60 mm	30–60 mm
Schnittbreite	21 cm	21 cm	21 cm	21 cm
Batterie	5.2 Ah	5.2 Ah	7.8 Ah	10.4 Ah
Mähzeit	180 min	180 min	240 min	240 min
Ladezeit	180 min	180 min	240 min	300 min
Max. Neigung	45%	45%	45%	45%
Geräuschpegel	54dB (A)	54dB (A)	54dB (A)	54dB (A)
Wasserdichtigkeit	IPX6	IPX6	IPX6	IPX6
Virtuelle Begrenzung	●	●	●	●
Mähen in Bahnen	●	●	●	●
Mulchen	●	●	●	●
Automatisches Laden	●	●	●	●
Perfect-Grip-Räder	●	●	●	●
Messerstoppsensor	●	●	●	●
Ultraschallsensor	○	○	○	●
Wi-Fi	●	-	-	-
GSM Modul 4G	-	●	●	●
App Steuerung	●*	●	●	●
Elektr. Schnitthöheneinstellung	●*	●	●	●
Nutzer-Interface	●	●	●	●
GPS Diebstahlschutz	-	●	●	●
Einfache Reinigung	●	●	●	●
Regensensor	●	●	●	●
OTA Updates	●*	●	●	●

Preis

1.299,- EUR

1.549,- EUR

1.999,- EUR

2.499,- EUR

○ optional ● Serie - nicht erhältlich

* Das Model Navimow H500E benötigt ein flächendeckendes Wi-Fi Netzwerk, um alle Funktionen optimal nutzen zu können.

Alle Daten sind Nominalwerte

Zubehör

Ultraschallsensor

Für intelligente Hindernisvermeidung
Art-Nr.: AC.00.0000.02

Preis: 179,99 EUR



Garage

Erhältlich Q4 2022

Integriert mit der Ladestation für zusätzlichen Schutz vor Sonne und Regen



Ersatzmesser

Bei Bedarf einfach selbst die Messer austauschen.
12 Stück inklusive Schrauben.
Art-Nr.: AC.00.0000.01

Preis: 14,99 EUR

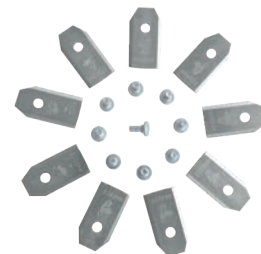

GNSS Antennenerweiterungsset

Verbessert das Satelliten-Signal - zur Installation an der Wand oder auf einem Dach. Inklusive 10 Meter Kabel.
Art-Nr.: AC.00.0000.04

Preis: 44,99 EUR



Verlängerungskabel 10 Meter

Zusätzliches Verlängerungskabel für die Antennenmontage an der Wand/Dach.
Art-Nr.: AC.00.0001.10

Preis: 24,99 EUR

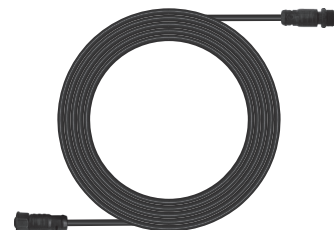

Temporäres Flächenbegrenzungs-Kit

Schützt die Bereiche, die nur kurzfristig nicht befahren werden sollen.
12 Stück für 4 Meter.
Art-Nr.: AC.00.0000.05

Preis: 44,99 EUR



Vorteile des Navimow



Virtuelle Begrenzung

Einfache Installation ohne Begrenzungskabel

Systematisches Mähen

Erhebliche Verbesserung der Schnittleistung

Perfect-Grip-Räder

Perfect-Grip-Räder, eingebaute Radnabenmotoren, bis zu 45% Steigfähigkeit



Elektrische Schnitthöheneinstellung

3-6 cm einstellbare Schnitthöhe mit 7 verfügbaren Positionen



Intuitive App

Einfacher Zugriff und Kontrolle von überall und zu jeder Zeit



Diebstahlschutz

Sendet einen automatischen Alarm, wenn der Mäher außerhalb der Begrenzung ist



Einfache Bedienung

Benutzerfreundliches und intuitives Bedienfeld



Internet der Dinge (IoT)

Fernsteuerung, Überwachung und Over-the-Air-Updates



Arbeiterleichterung

Verabschieden Sie sich von komplizierter Bedienung und Wartung



Zeitersparnis

Wählen Sie ein Leben ohne Einschränkungen und genießen Sie Ihre gewonnene Zeit



Maximale Sicherheit

Verschiedene eingebaute Sicherheitssensoren



IP65 Wasserdichtigkeit

Mit einem Gartenschlauch zu reinigen



Ultraleise

Geräuschpegel minimiert auf kaum hörbare 54 db(A)



Umweltfreundlich

Keine Treibstoffverbrennung oder CO2-Verschmutzung dank Lithium-Ionen-Batterien



Gesunder Schnitt

Feines Mulchen für einen gesünderen und schöneren Rasen





Wählen Sie ein
Leben ohne
 Begrenzungen



telsnig Forst- & Gartentechnik
Herkules Motorgeräte

Dörnbergstraße 27-29
34233 Fuldata

info@herkules-garten.de
www.herkules-garten.de

Ihr Herkules-Fachhändler

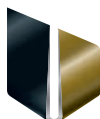
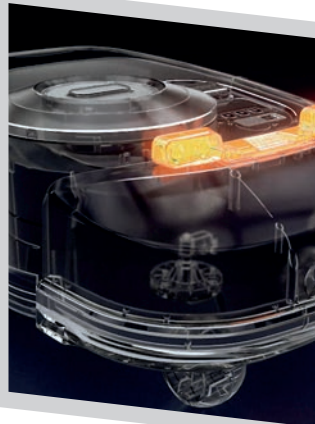

german
award
19
winner



Ausgezeichnet!



Besuchen Sie uns!



Alle Geräte unterliegen einer strengen Sicherheitsprüfung und entsprechen dem neuesten technischen Stand. Durch ständige Weiterentwicklung behalten wir uns Änderungen des Lieferumfangs in Form, Technik und Ausstattung vor. Aus Angaben und Abbildungen des Kataloges können deshalb keine Ansprüche abgeleitet werden. Alle in diesem Katalog verwendeten Produktbezeichnungen, Logos und Marken sind das Eigentum ihrer jeweiligen Besitzer. Alle Firmen-, Produkt- und Dienstleistungsbezeichnungen dienen ausschließlich zu Identifizierungszwecken. Aus der Verwendung dieser Namen, Logos und Marken kann keine Billigung abgeleitet werden. Wir lehnen jegliche Eigentumsrechte an den Marken und Namen anderer ab.

Solange der Vorrat reicht, ansonsten kurzfristige Beschaffung. Alle Preise inklusive der gesetzlichen Mehrwertsteuer.